

型式記号 WUK 9-19

適用荷重：総重量6トン以下の車両

エンドアングル L-3×30×30

主部材 FB4.5×19

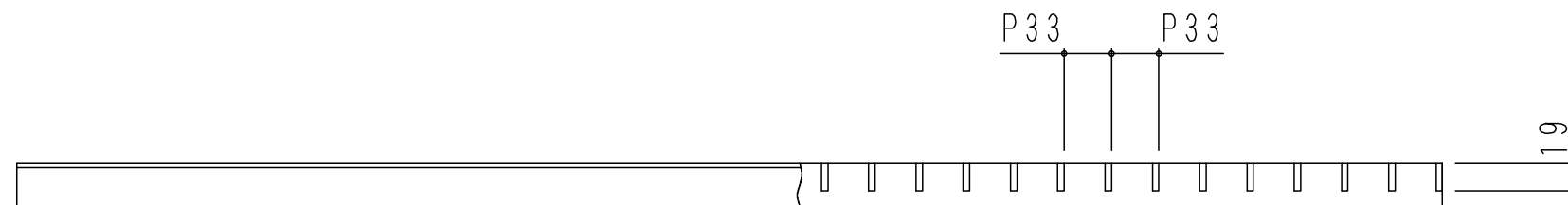
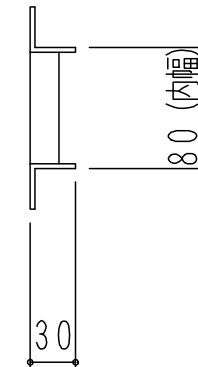
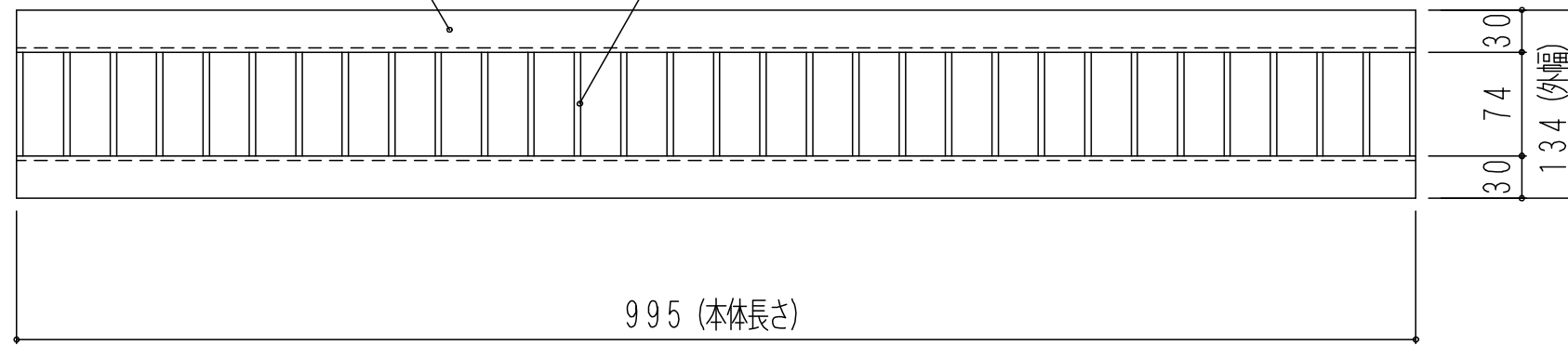

型式記号 WUK 10-19

適用荷重：総重量6トン以下の車両

エンドアングル L-3×30×30

主部材 FB4.5×19

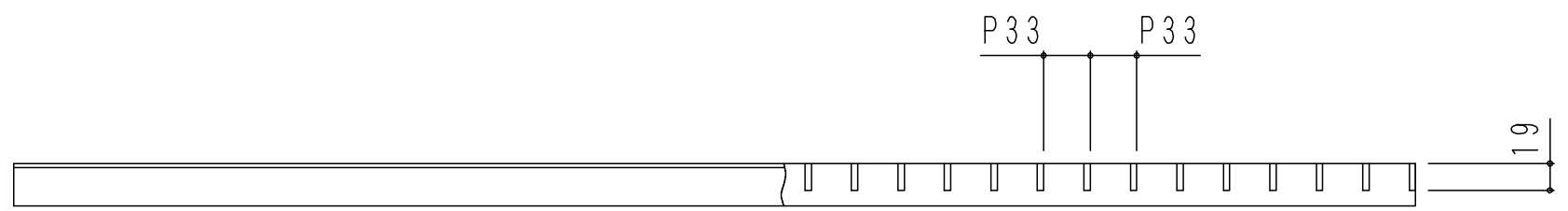
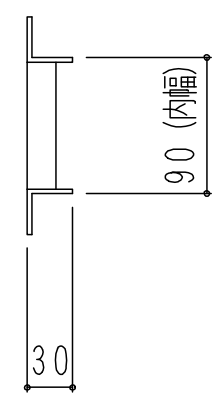
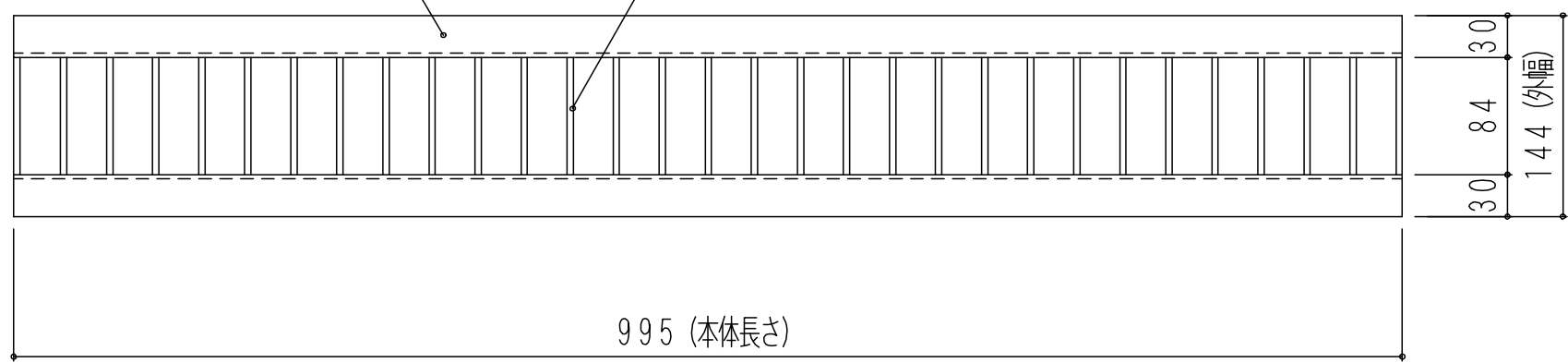

型式記号 WUK 12-19

適用荷重：総重量 2 トン以下の車両

エンドアングル L-3×30×30

主部材 FB4. 5×19

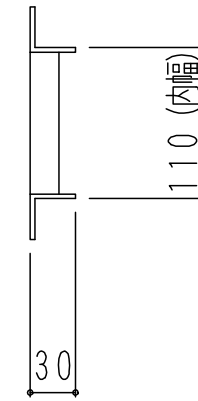
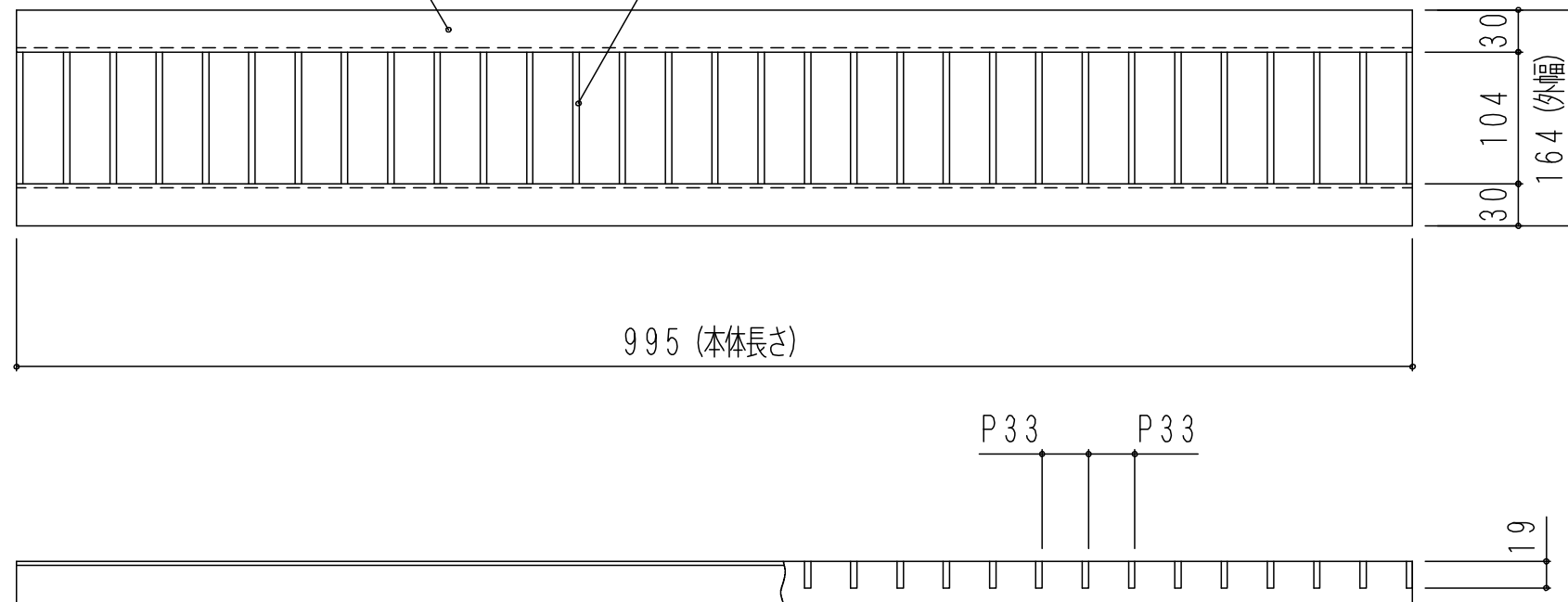

型式記号 WUK 15-19

適用荷重：総重量 2 トン以下の車両

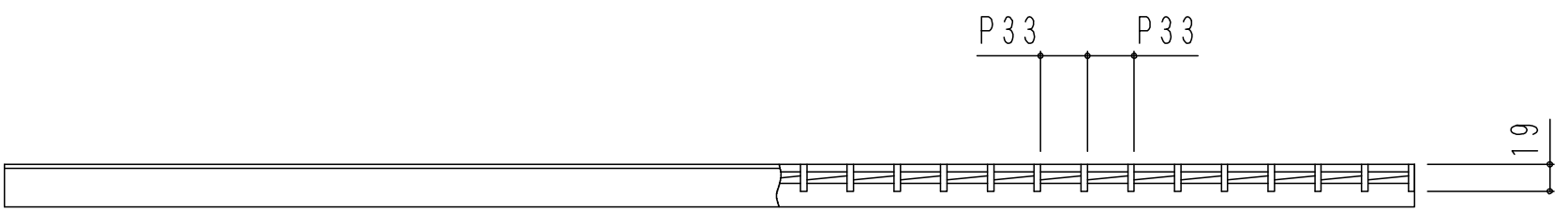
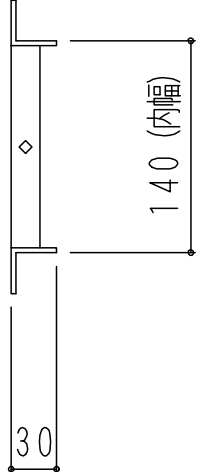
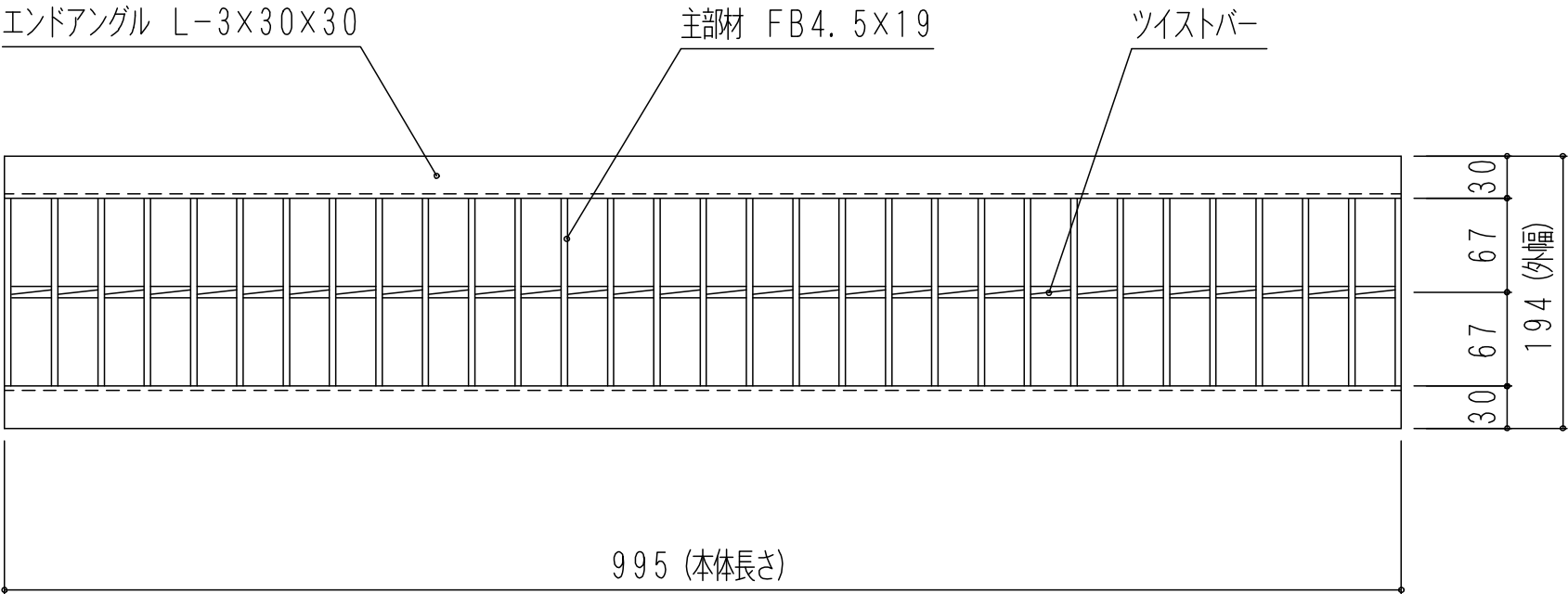

型式記号 WUK 15-25

適用荷重：総重量14トン以下の車両

エンドアングル L-5×30×30

主部材 1B5×3×25

補助材 FB4.5×19

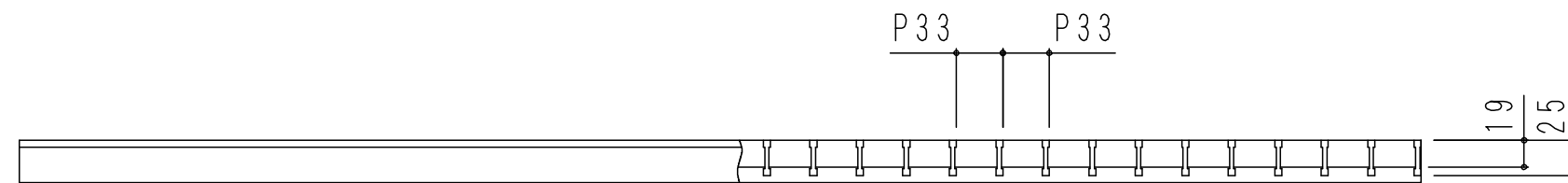
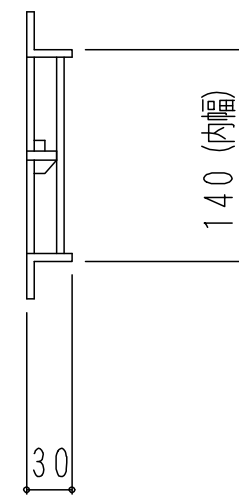
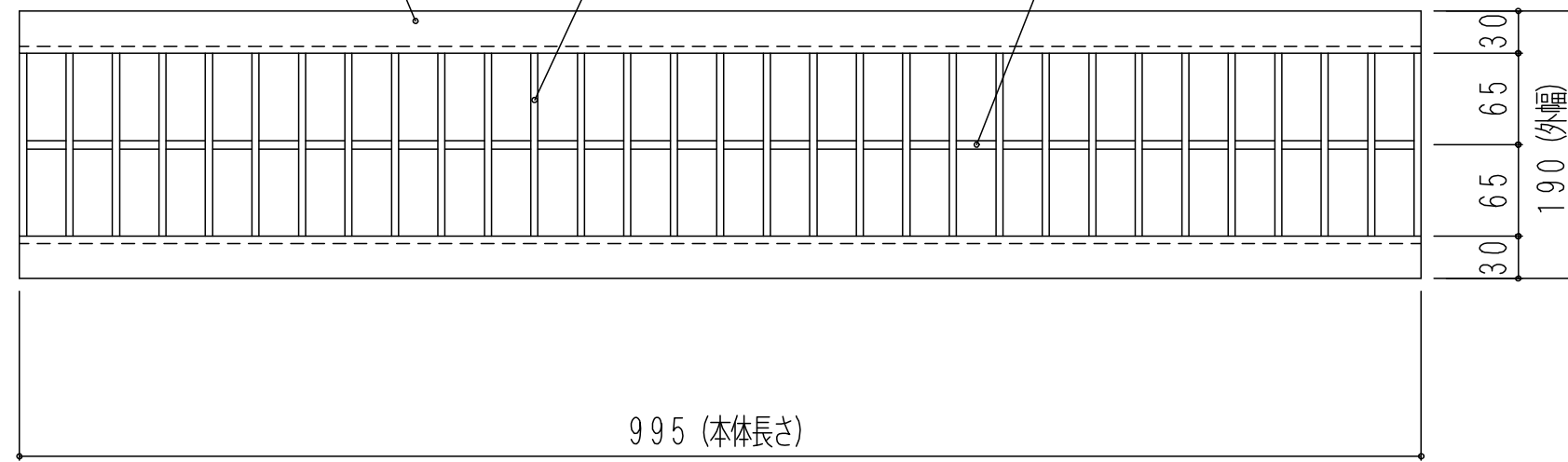

型式記号 WUK 18-19

適用荷重：総重量 2 トン以下の車両

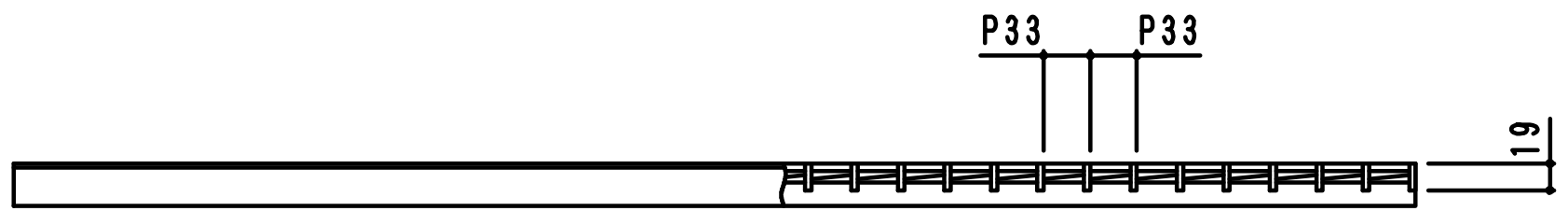
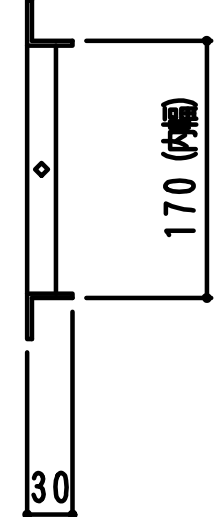
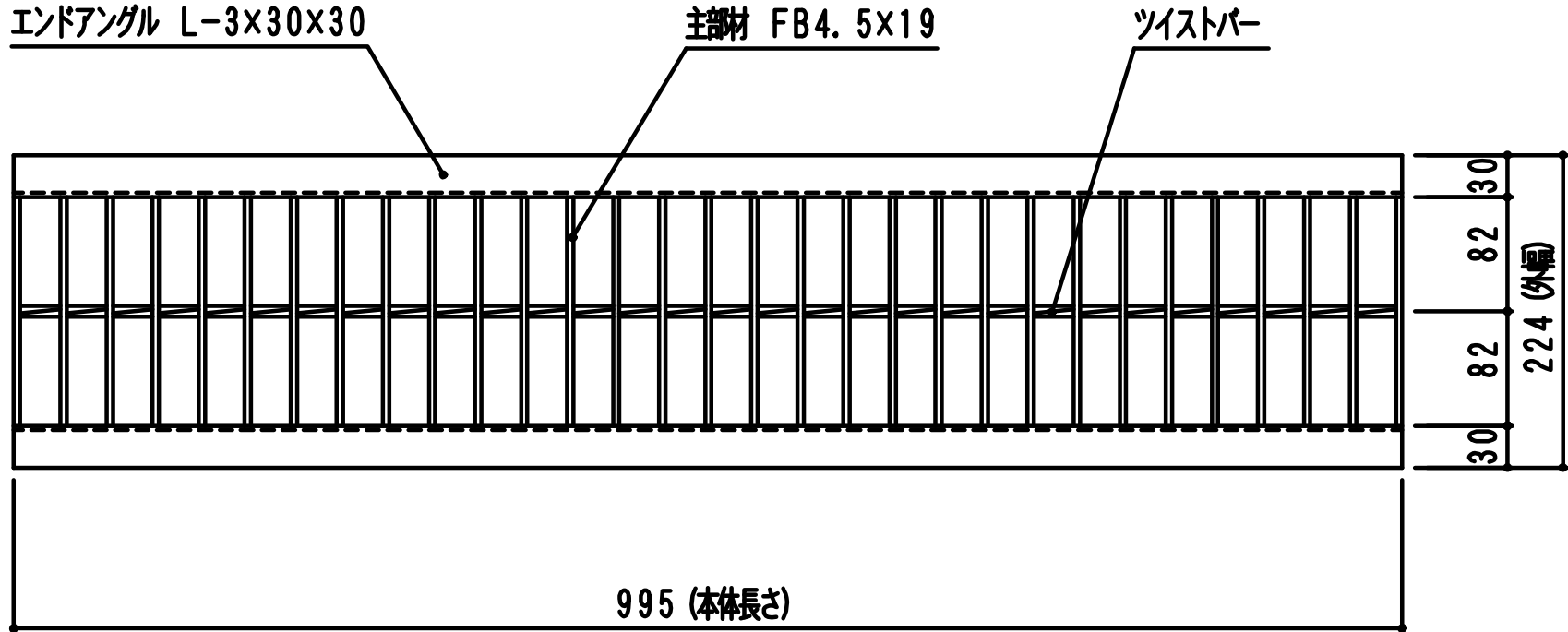

型式記号 WUK 18-25

適用荷重：総重量14トン以下の車両

エンドアングル L-5×30×30

主部材 1B5×3×25

補助材 FB4.5×19

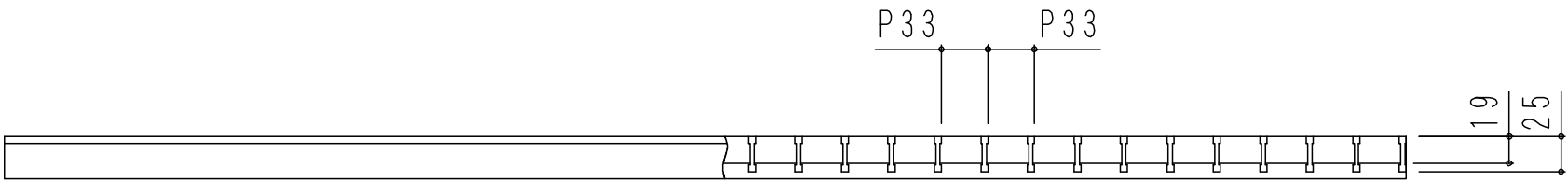
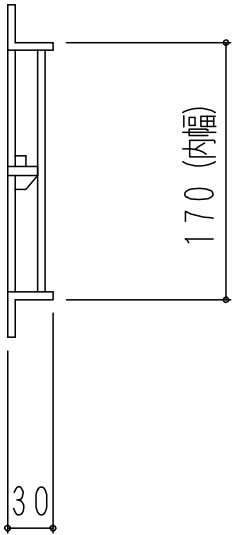
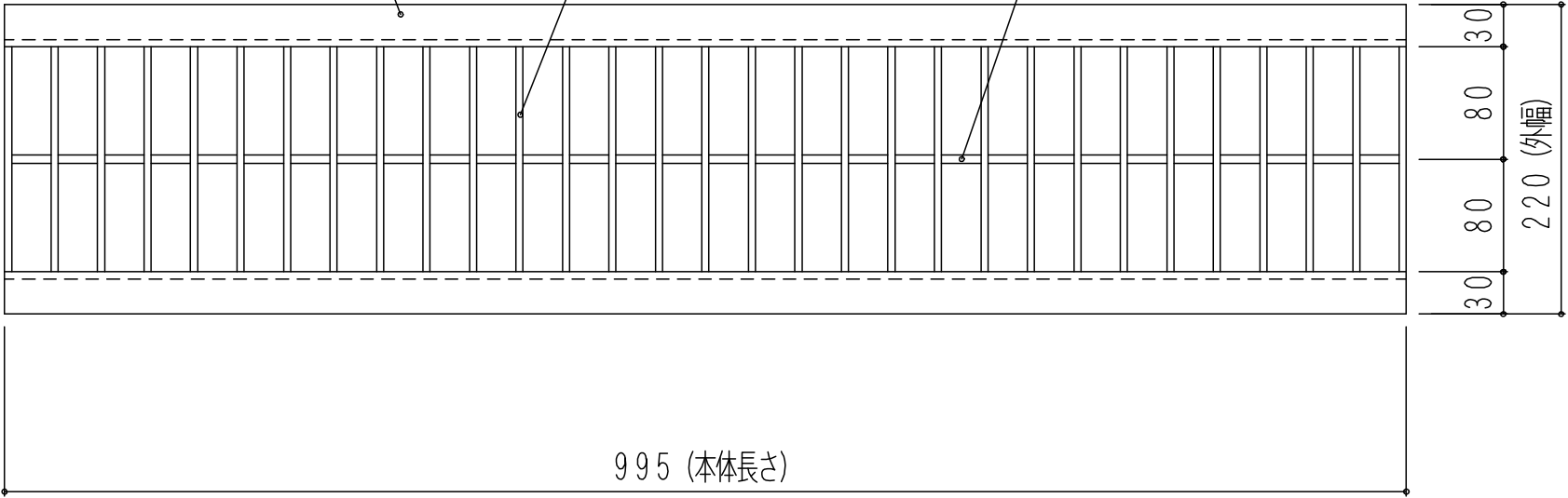

型式記号 WUK 20-19

適用荷重：総重量 2 トン以下の車両

エンドアングル L-3×30×30

主部材 FB4. 5×19

ツイスター

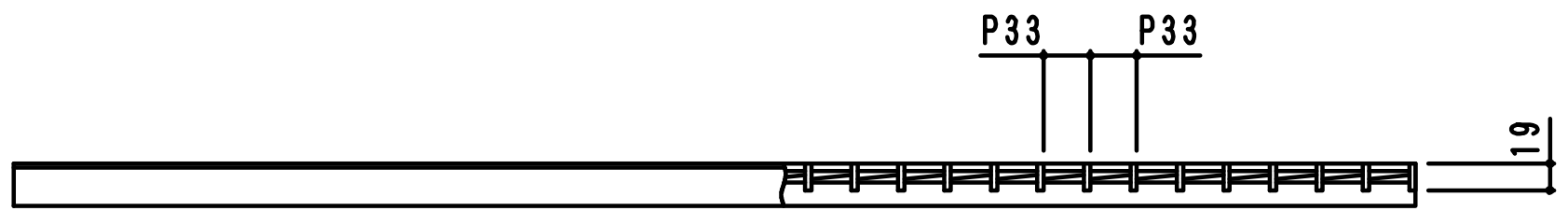
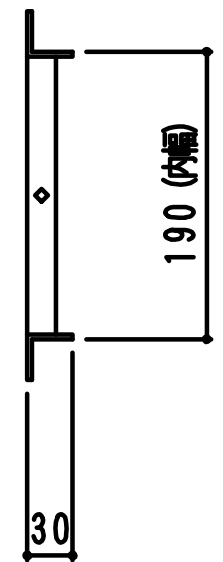
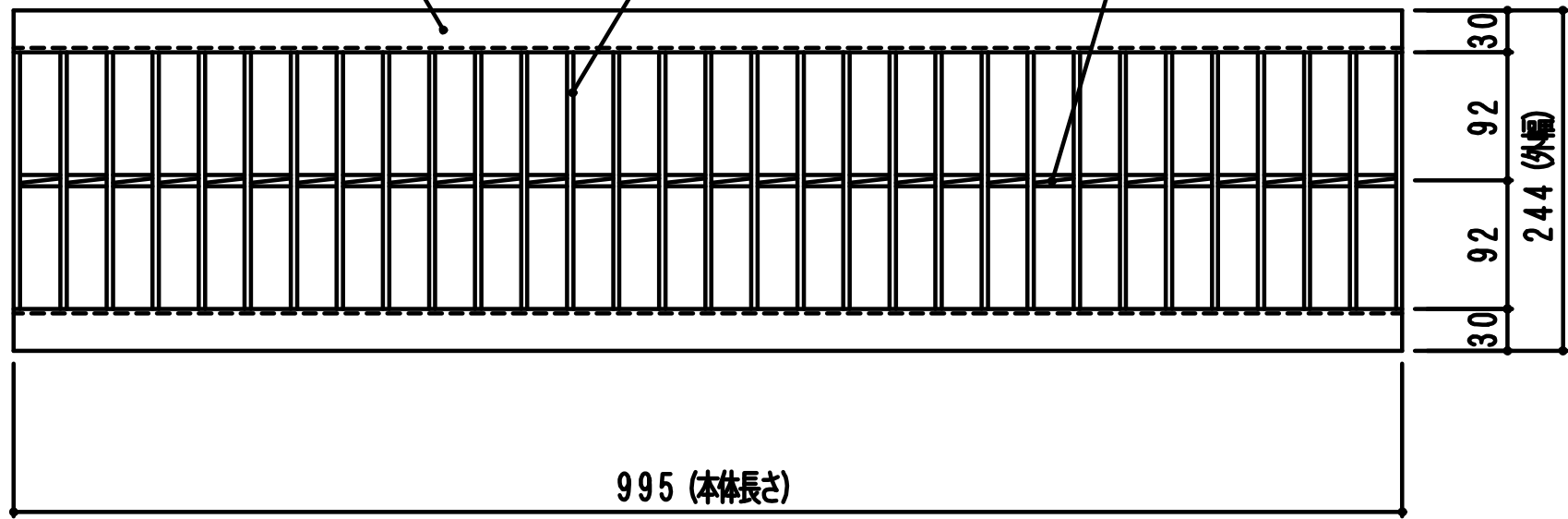



型式記号 WUK 24-25

適用荷重：総重量 2 トン以下の車両

エンドアングル L-5X40X40

主部材 IB5X3X25

補助材 FB4. 5X19

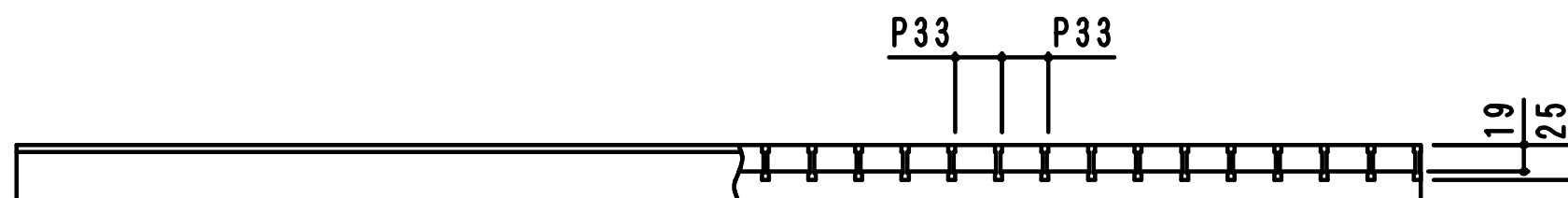
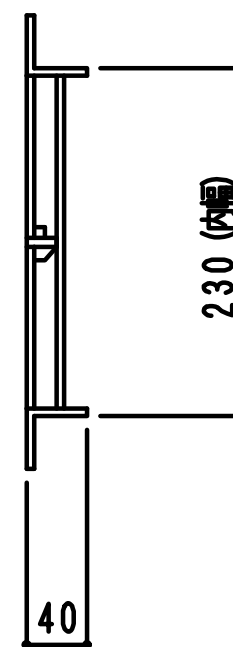
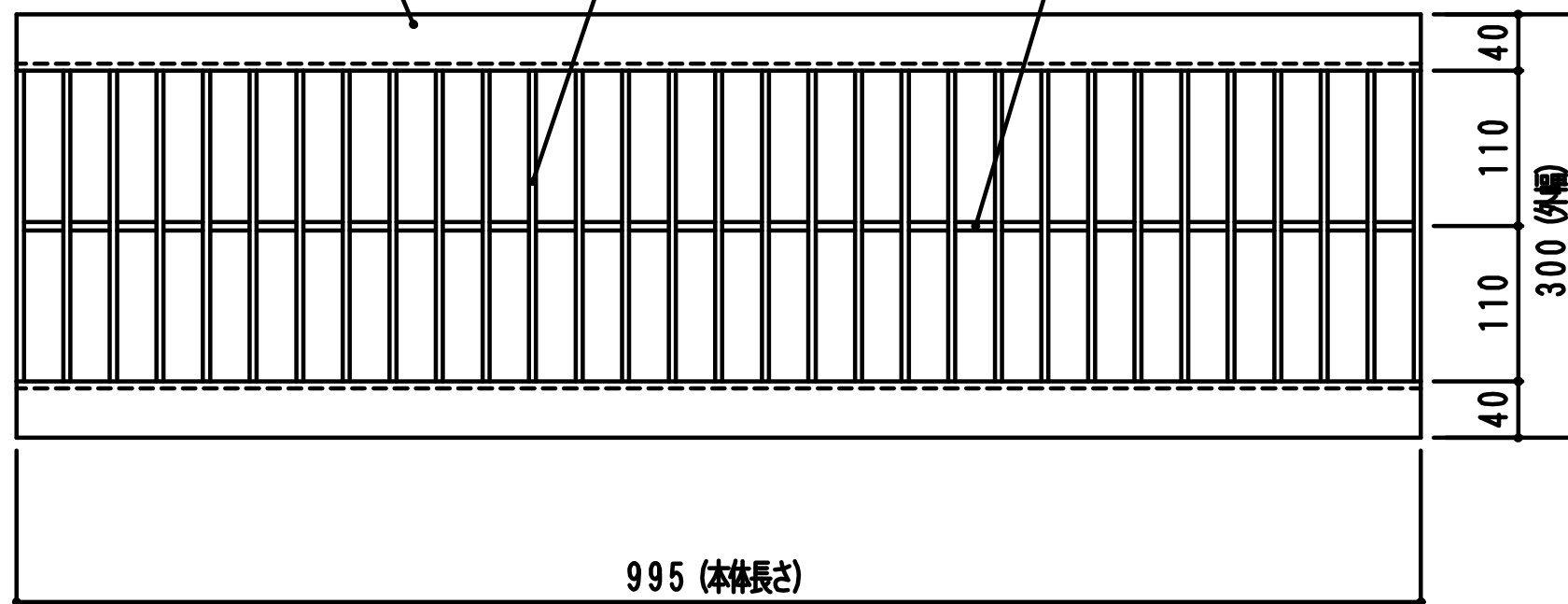

型式記号 WUK 24-32

適用荷重：総重量14トン以下の車両

エンドアングル L-5X40X40

主部材 IB5X3X32

補助材 FB4.5X19

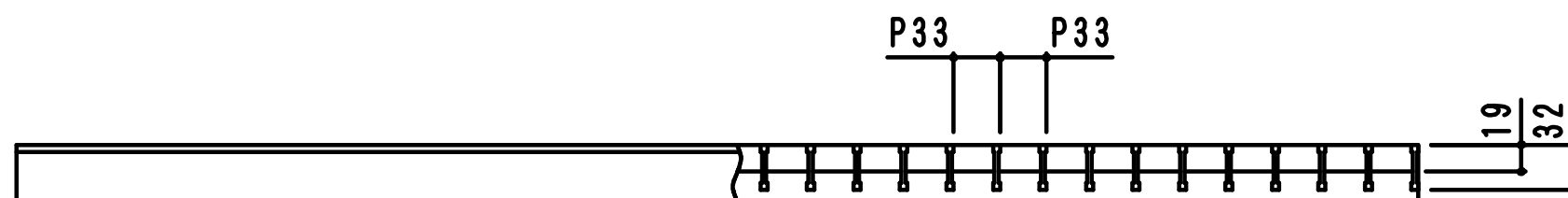
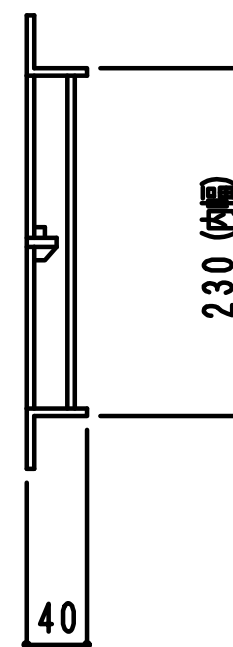
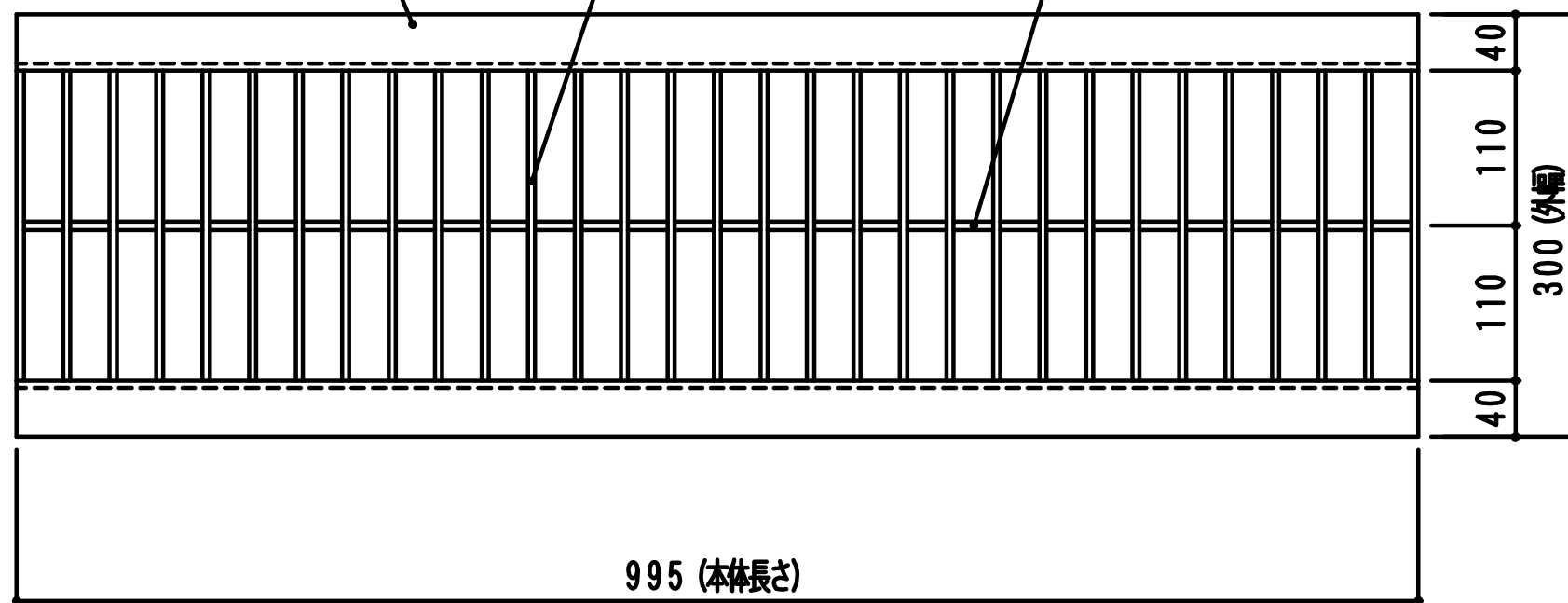

型式記号 WUK 30-25

適用荷重：総重量 2 トン以下の車両

エンドアングル L-5X40X40

主部材 IB5X3X25

補助材 FB6X19

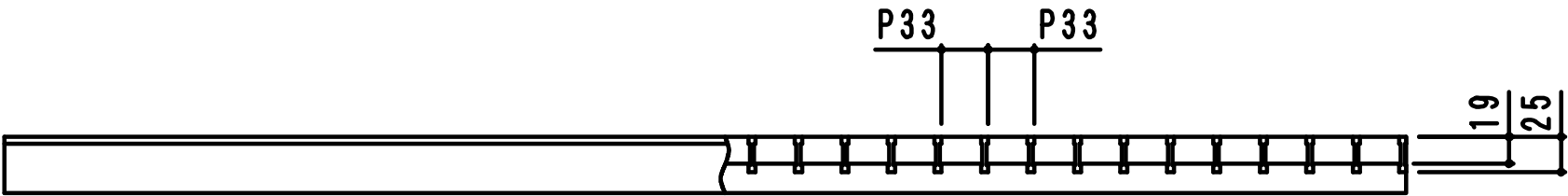
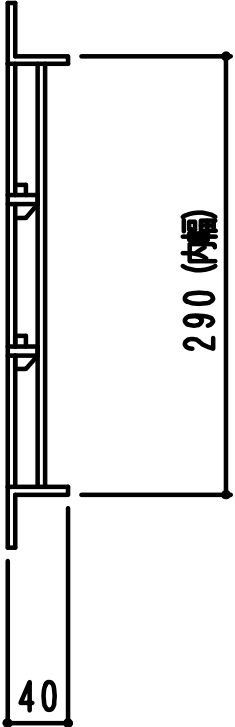
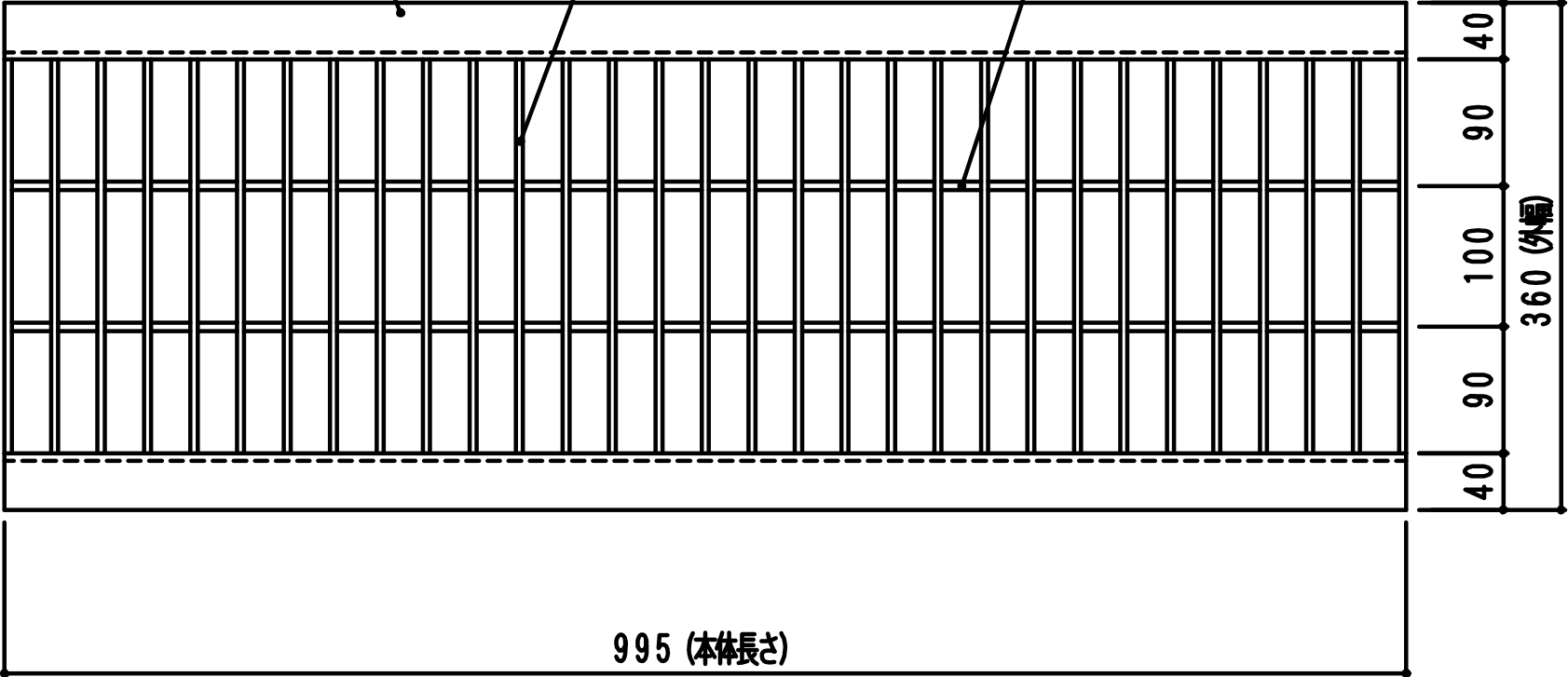

型式記号 WUK 30-38

適用荷重：総重量 6 トン以下の車両

エンドアングル L-5X40X40

主部材 IB5X3X38

補助材 FB6X19

